

ELÉGANCE ■ FINESSE ■ SÉCURITÉ

Pesmetal  
sp. z o.o.



**PORTES DE HALLS ACIER**  
A RUPTURE DE PONT THERMIQUE PSL60/PSL60/R

## Halls d'entrées type PSL60®

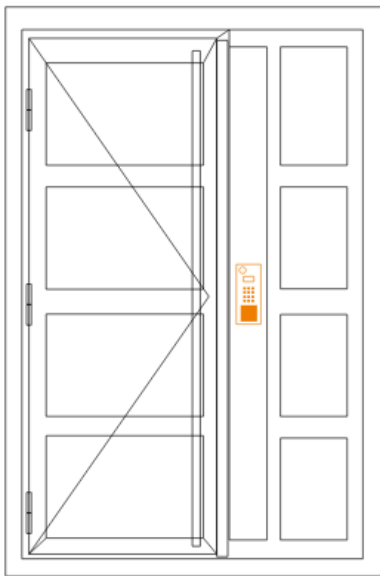

### Descriptif :

- Profilés acier à rupture de pont thermique
- Paumelles à roulement à billes 160 mm
- Verrouillage par serrure ou ventouses électromagnétique encastrées/inviolables (600 ou 900 kg)
- Traverses intermédiaires aux choix
- Profil contre plaques sur silentbloc PSLV72
- Ferme porte en applique ou encastré anti vandalisme Force 50 N max
- Bâton de maréchal ou poignée anti-préhension inox, béquilles
- Seuils PMR au choix
- Accessoires à la demande
- Traitement par sablage et polyzinc
- Thermolaquage époxy RAL au choix

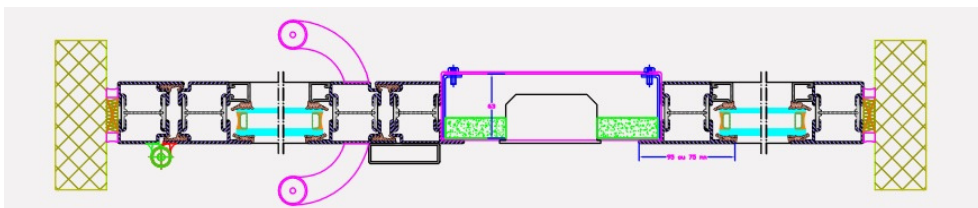

ACCESSIBILITÉ  
DES PERSONNES  
À MOBILITÉ RÉDUITE



## Halls d'entrees type PSL60/R®



### Descriptif :

- Profilés acier à rupture de pont thermique
- Système anti pince doigt étroit avec joints d'étanchéités
- Pivot haut renforcé escamotable et réglable
- Bras du bas acier zingué avec crapaudine sur roulement à billes
- Traverses intermédiaires aux choix
- Verrouillage par serrure ou ventouses électromagnétiques encastrées inviolables (600 kg ou 900 kg)
- Profil contre plaques sur silentbloc PSLV72
- Ferme porte en applique à glissière ou encastré anti vandalisme F.50 N
- Bâton de maréchal ou poignée anti-préhension inox, béquilles
- Accessoires à la demande
- Traitement par sablage et polyzinc
- Thermolaquage époxy RAL au choix

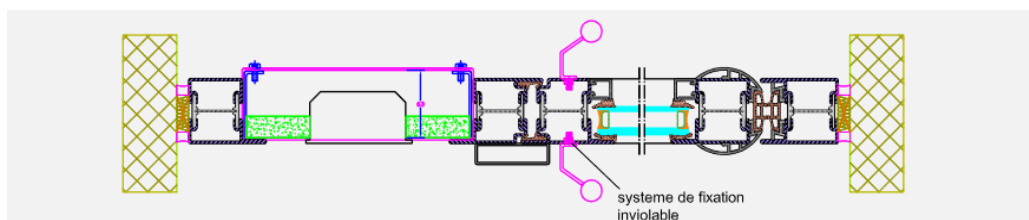
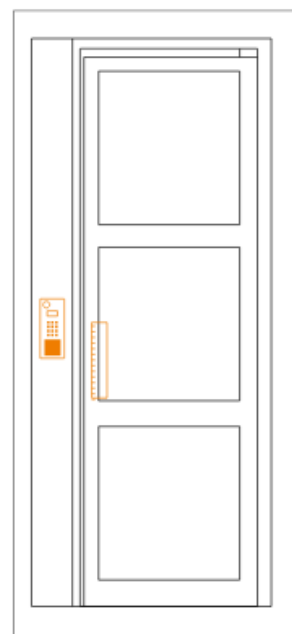

ACCESSIBILITÉ  
DES PERSONNES  
À MOBILITÉ RÉDUITE



## Les seuils PMR aluminium :

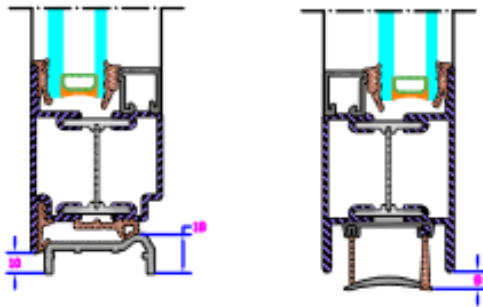

Paumelles  
160 à billes

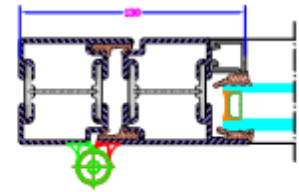

Pivot  
anti-pince doigt

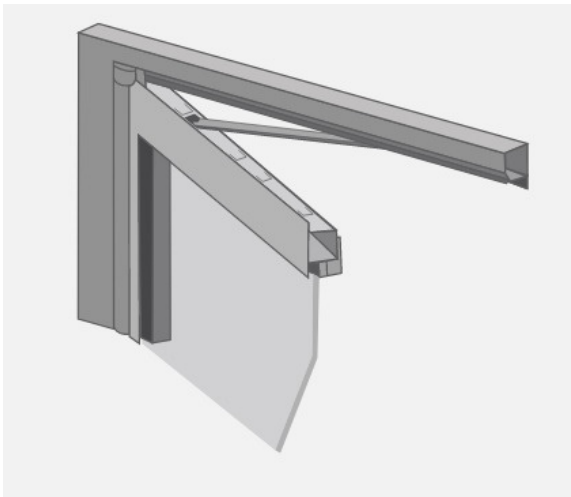
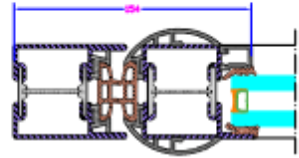

Système pivot renforcé

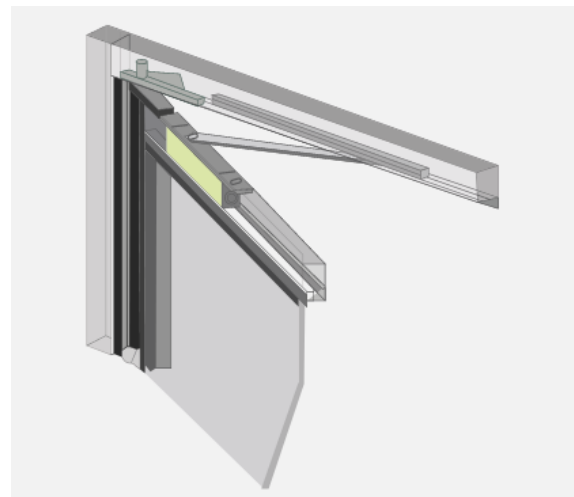

Ferme Porte Encastré anti-vandalisme  
Norme EN1154

## Les atouts :

- Isolation Thermique a partir de  $UW=1,5 \text{ w :m}^2 \text{ K}$
- Finesse et robustesse des profils
- Poteau technique isolé xps 20 mm avec réservation digicode intégré
- Capot arrière amovible pour la maintenance inviolable

- Visserie anti-vandalisme
- Harmonisation des masses de profils
- Facilité de mis en œuvre
- Livrées prêt a poser

## Un Support pro !

Nous consacrons beaucoup d'efforts pour répondre à toutes vos questions dans les meilleurs délais, donc n'hésitez pas à nous contacter !

## Qualité et Agréments

Nos réalisations font l'objet d'un contrôle continu en cour de production dans le respect des normalisation en vigueur.  
Fabrication respectant les normes CE et PMR

**Pesmetal Sp.zo.o**

ul. Fabryczna 5B  
41-400 Mystowice  
POLOGNE

tel.fr: +33 671 08 40 50  
tel.pol: +48 573 289 330  
tel.pol: +48 518 258 444  
e-mail: firma@pesmetal.com

